



RUDNICI MRKOG UGLJA «BANOVIĆI» d.d. BANOVIĆI

Ulica Armije BiH 52, 75290 Banovići; Bosna i Hercegovina;

Telefoni-Centrala: 00387 35 870-600; 875-010; Fax: 00387 35 875-166

Rješenje Kantonalnog suda Tuzla br: U/I-0891/98.

Identifikacijski broj: 4209329530001

ID PDV broj: 209329530001

Porezni broj: 03421100

www.rmub.ba



Broj: I - 83 /24

Banovići, 28.03 2024. godine

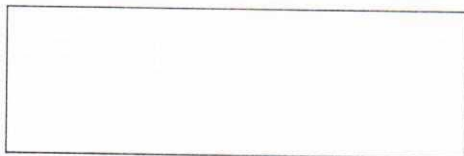

ZAHTJEV ZA DOSTAVLJANJE PONUDA

U prilogu akta dostavljamo Vam obrazac za cijenu ponude za robu pod nazivom:
REZERVNI DIJELOVI ZA ELEVATORE u svrhu provjere tržišta.

Zainteresovani ponuđači dostavljaju uredno popunjen obrazac za cijenu ponude iz priloga ovog zahtjeva do određenog roka na e-mail Ugovornog organa: javne.nabavke@rmub.ba

Rok za dostavljanje ponude je 02.04.2024. godine do 12 sati.

Ponudu odnosno uredno popunjen obrazac iz priloga zahtjeva dostaviti na e-mail: javne.nabavke@rmub.ba sa pozivom na broj Zahtjeva za dostavu ponuda I- 83 /24 i nazivom predmeta nabavke.

Kontakt telefon / fax: 035 / 870 – 356, 035 / 870 – 424.

S poštovanjem!

Predsjednik komisije za javne nabavke

Mugdin Husić, dipl.ecc

Transakcijski računi:

161 0250 007 190075 Raiffeisen bank d.d. BiH, filijala Tuzla
132 1300 309 179345 NLB Banka d.d. Tuzla, filijala Banovići
187 2000 000 044917 Postbank BH d.d. Sarajevo, filijala Živinice
154 3602 003 310866 Intesa Sanpaolo banka d.d. BiH
555 0530 049 467130 Nova banka AD Banja Luka, ekspozit. Tuzla

306 0450 000 163538 Hypo Alpe Adria bank Bosnia d.d.
140 4010 018 681113 Sberbank BH d.d. Sarajevo
186 0001 048 962098 Turkish Ziraat bank Bosnia d.d.
338 4402 212 197081 UniCredit banka d.d. Mostar

OBRAZAC ZA CIJENU PONUDE

NAZIV PONUĐAČA: _____

Naziv nabavke: REZERVNI DIJELOVI ZA ELEVATORE

Broj Zahtjeva I- _____ /24

Broj ponude: _____

Datum: _____

Redni broj	NAZIV	ZEMLJA PORIJEKLA I PROIZVOĐAČ	KOLIČINA (komad)	JEDINIČNA CIJENA bez PDV-a <i>Navesti valutu</i>	UKUPNA CIJENA bez PDV-a <i>Navesti valutu</i>
1.	Kašika elevatora, br.crt: 227		94		
2.	Donja vodilica elevatora		32		
3.	Gornja vodilica elevatora		32		
4.	Nosač donje vodilice elevatora		32		
5.	Nosač donje vodilice elevatora		32		
UKUPAN IZNOS PONUDE BEZ PDV-a					
POPUST					
UKUPAN IZNOS PONUDE BEZ PDV-a SA POPUSTOM					

Rok isporuke: _____

Garancija: _____

Paritet: DDP RMU „Banovići“ dd Banovići

Uslovi i način plaćanja: odgođeno 60 dana od dana prijema fakture.

M.P.

OVLAŠTENOM LICE PONUĐAČA

(potpis)

Napomena:

- Cijene moraju biti izražene u KM osim inostranih ponuđača koji cijenu ponude izražavaju valutom EUR. Za svaku stavku u ponudi mora se navesti cijena.
- Cijena ponude se iskazuje bez PDV-a i sadrži sve naknade koje ugovorni organ treba platiti dobavljaču. Ugovorni organ ne smije imati nikakve dodatne troškove osim onih koji su navedeni u ovom obrascu.
- U slučaju razlike između jediničnih cijena i ukupnog iznosa, ispravka će se izvršiti u skladu sa jediničnim cijenama.
- Jedinična cijena stavke se ne smatra računskom greškom, odnosno ne može se ispravljati.
- Kašiku elevatora br.crt. 227 izraditi po priloženom zapisniku od 13.03.2024.g



RUDNICI MRKOG UGLJA «BANOVIĆI» d.d. BANOVIĆI

Ulica Armije BiH 52, 75290 Banovići; Bosna i Hercegovina;

Telefoni-Centrala: 00387 35 870-600; 875-010; Fax: 00387 35 875-166

Rješenje Kantonalnog suda Tuzla br: U/I-0891/98.

ID PDV broj: 209329530001

Identifikacijski broj: 4209329530001

Porezni broj: 03421100

www.rmub.ba



OJ "SEPARACIJA"

Banovići: 13.03.2024. god.

ZAPISNIK za izradu kašika elevatora crt. br.227

Izvršiti izradu kašika elevatora po crt. br. 227:

Izrada kašike sa lancem br.crt.227

- stranični lim br.crt.227-1	94 kom.
- limena ploča + limena ploča poz.2	188 kom.
- plosno poz.3	94 + 94 kom.
- veznica br.crt.204-5	94 kom.
- veznica br.crt.204-6	940 kom.
- zakovica poz.7	188 kom.
- čaura br.crt.204-7	940 kom.
- osovinica br.crt.204-8	376 kom.
- plosno poz.10	188 kom.
	94 kom.

Dijelove kašike spojiti zavarivanjem i pomoću zakovica u cjelinu po crt. br. 227. Spojiti kašike u lanac po tri komada (30 x 3 kašike i 2 x 2 kašike).

Dostavljeni crteži :

- kašika elevatora br.crt.227
- stranični lim br.crt.227-1
- veznica br.crt.204-5
- veznica br.crt.204-6
- čaura br.crt.204-7
- osovinica br.crt.204-8
- donje vodilice br. crt. 204,205,227,228,229-2
- gornje vodilice br. crt. 204,205,227,228,229-4
- nosač donjih vodilica br. crt. 204,205,227,228,229-1
- nosač gornjih vodilica br. crt. 204,205,227,228,229-3

Tehn.ruk.maš.održ.

Faruk Avdić, dipl.inž.maš.

Transakcijski računi:

161 0250 007 190075 Raiffeisen bank d.d. BiH, filijala Tuzla
132 1300 309 179345 NLB Banka d.d. Tuzla, filijala Banovići
187 2000 000 044917 Postbank BH d.d. Sarajevo, filijala Živinice
154 3602 003 310866 Intesa Sanpaolo banka d.d. BiH
555 0530 049 467130 Nova banka AD Banja Luka, ekspozit. Tuzla
RMU.423-08

306 0450 000 163538 Hypo Alpe Adria bank Bosnia d.d.
140 4010 018 681113 Sberbank BH d.d. Sarajevo
186 0001 048 962098 Turkish Ziraat bank Bosnia d.d.
338 4402 212 197081 UniCredit banka d.d. Mostar

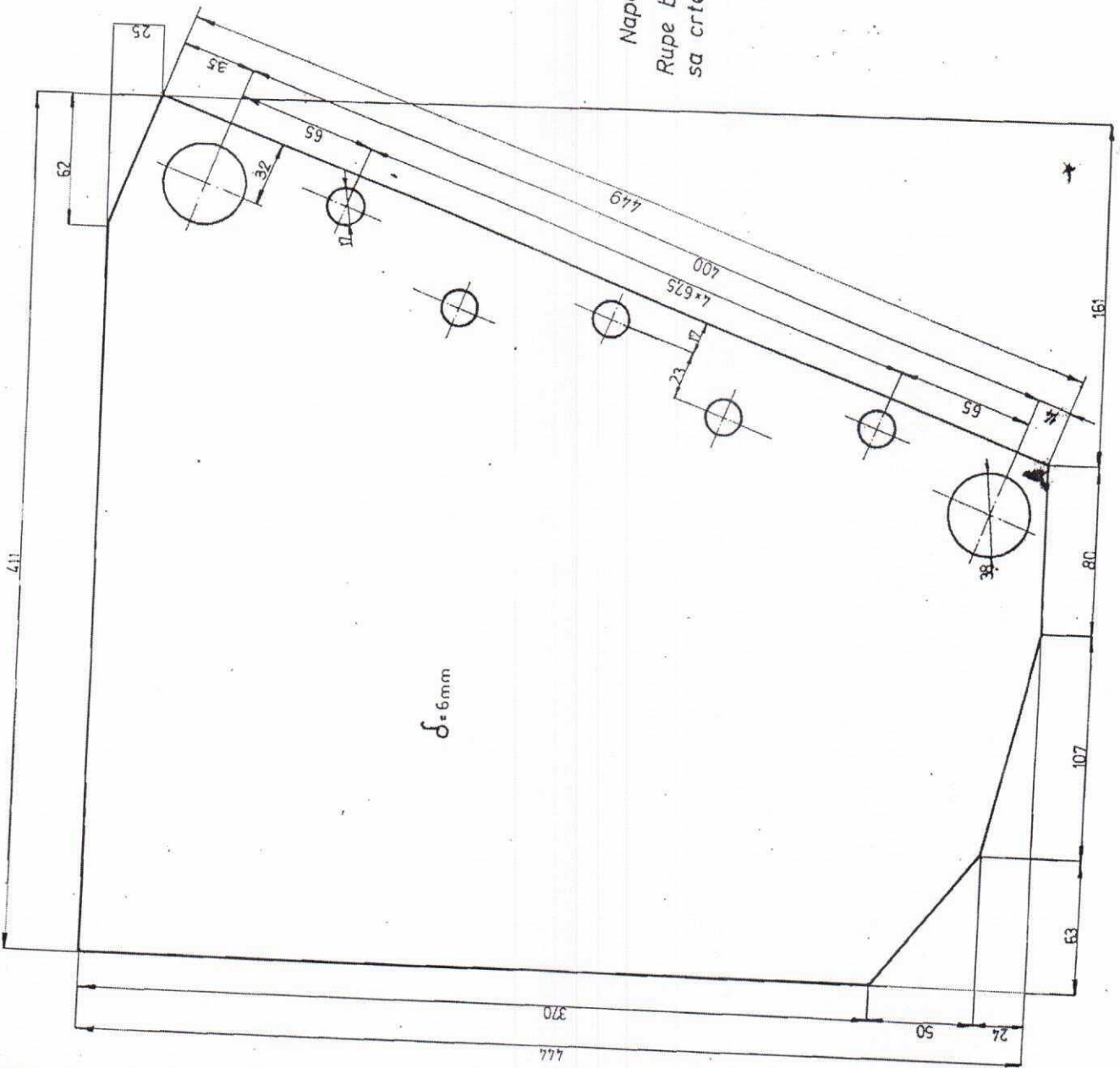

Napomena:
Rupe bušiti u sklopu
sa crtežom br. 204-6

konst.	ime	podpis	RUDNIK BANOVICI OOOR, SEPARACIJA
skupno	7.11.88	Nermina <i>Nermina</i>	
crtao	7.11.88	Arsović <i>Arsović</i>	
provjerio			
mjerilo:	1:2		STRANIČNI LIM
			materijal: Č0345
			br. crt. 227-1

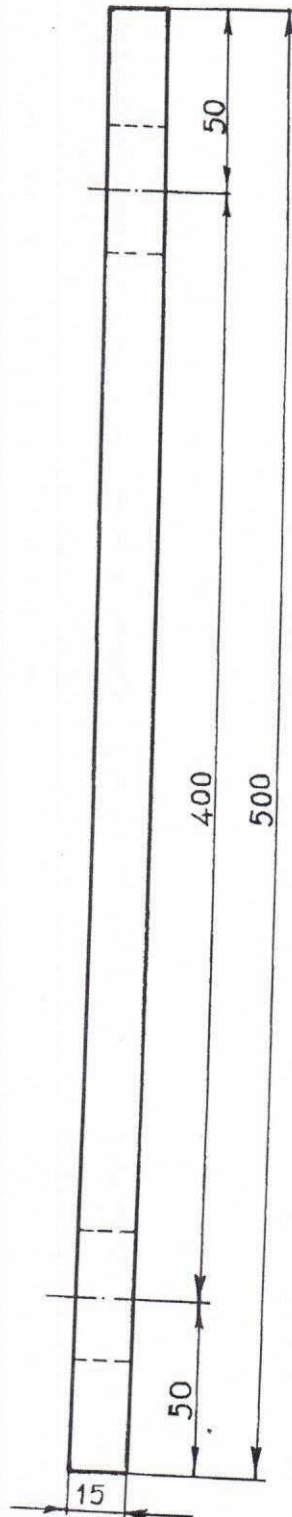
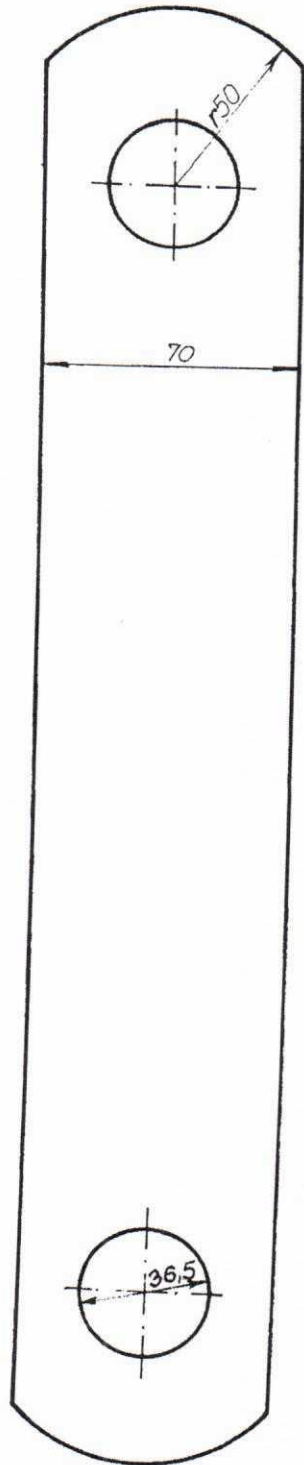

	datum	ime	potpis	RUDNIK BANOVICI
konstruisao				
snimio				
crtao	12.3.81	Isovic	Isovic	OOUR "SEPARACIJA"
odjera	~//~	Aganovic	Aganovic	
mjerilo:	1:2			materijal: Č.0645
	VEZNICA			br. crteza: 204-5

.0"

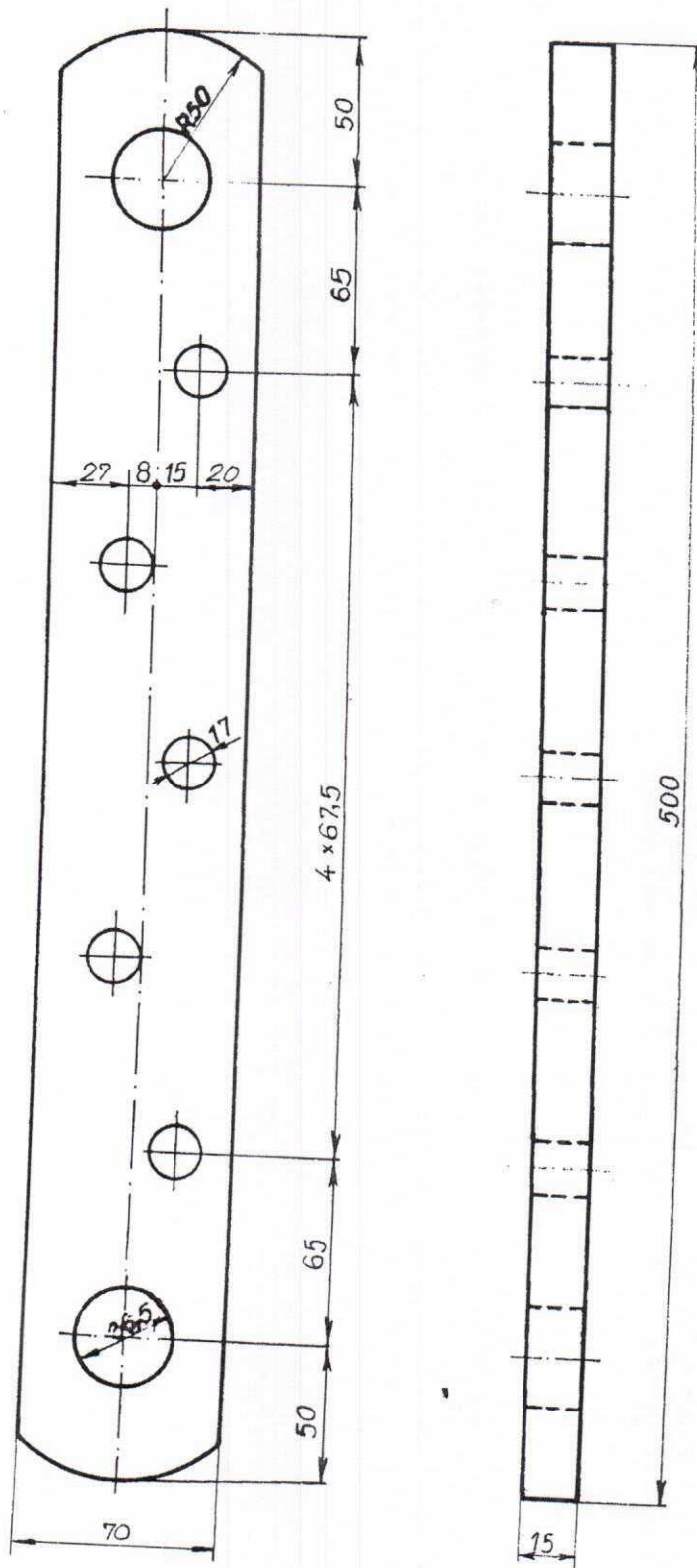

konstruktor	datum	ime	potpis	RUDNIK BANOVICI ODOR "SEPARACIJA"
snimio				
crtao	13.3.81.	Isovic	Isovic	
ovjerio	-11-	Aganovic	Aganovic	
mjerilo:	1:25			br. crteža 204-6
VEZNICA				materijal: C0645

.0'

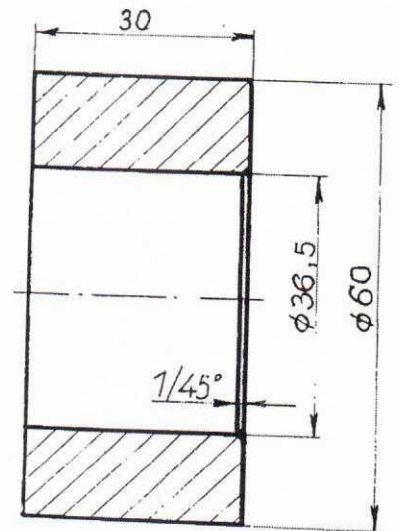
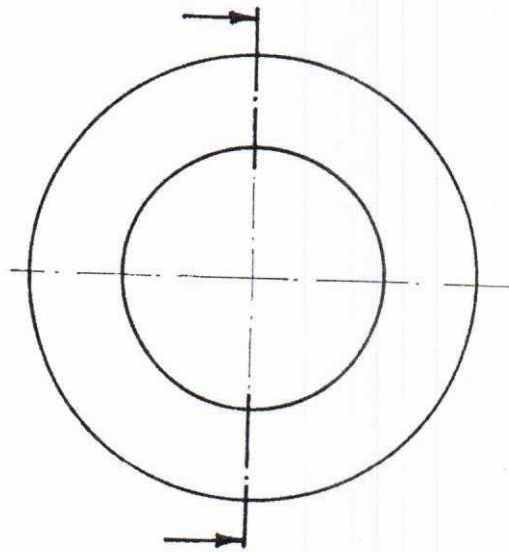

	datum	ime	potpis	RUDNIK „BANOVICI“ SEPARACIJA
konstruisao				
snimio				
crtao	17. A. 1981.	Isović	Isović	
ovjerio	~ll~	Aganović	Aganović	
mjerilo:	ČAURA			materijal:
1:1				Č. 0645
				br. crteža:
				204-7

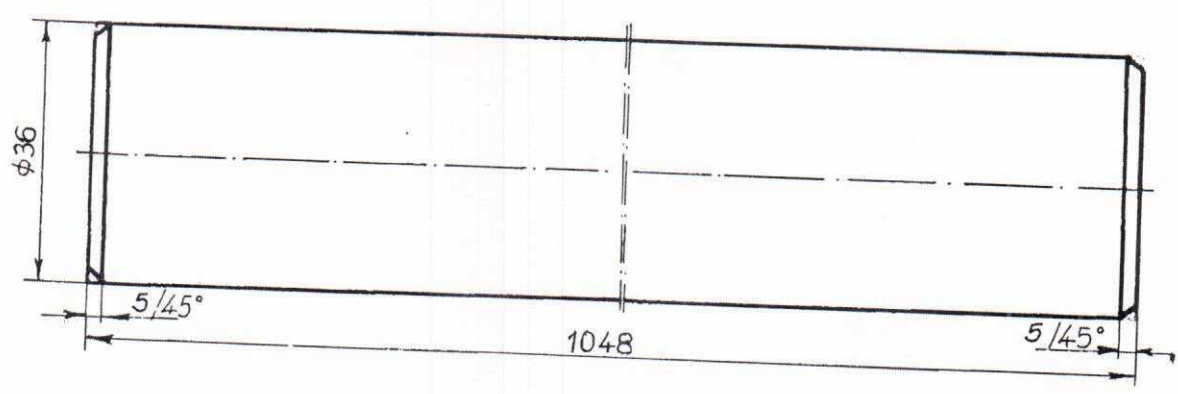

	datum	ime	potpis	RUDNIK „BANOVICI“ SEPARACIJA
konstruis.				
snimio				
crtao	17. 4. 1981	ISOVIC'	ISOVIC'	
ovjero	~ll~	AGANOVIC'	AGANOVIC'	
1:1	OSOVINICA			materijal: C.0645
				br. crteža: 204-8

.0

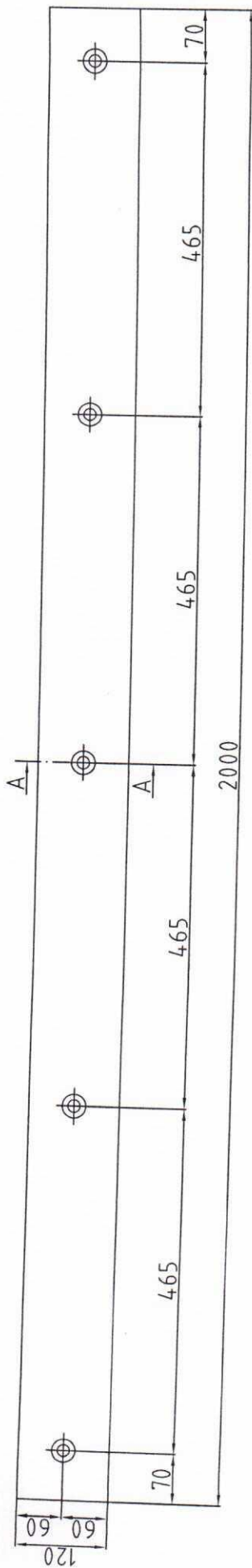

Presjek A-A

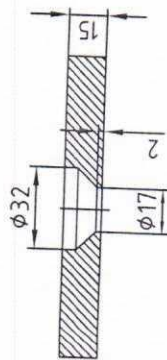

Detalj savijanja vodilice

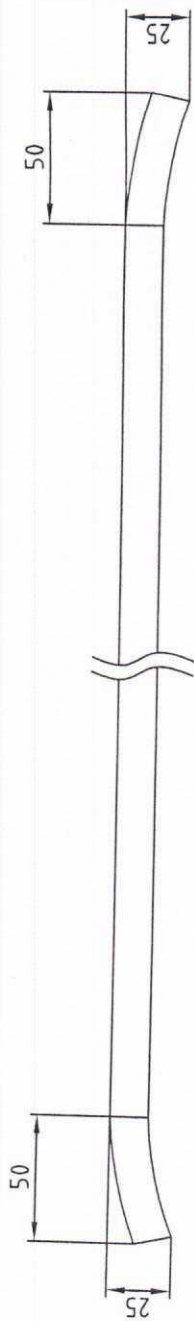

Snimio	Datum	Ime i prezime	Popis
Crtao		Jasmin Turic dipl.inz.mas.	
Pregledao		Avicic Faruk bach.inz.mas.	
Ovjerio			
Mjerilo	Vodilica elevatora gornja		
Materijal: 50Mn7			
Broj crteža: 204.205.227,228,229-4			

RMU "Banovići" d.d.
Banovići OJ "Separacija"

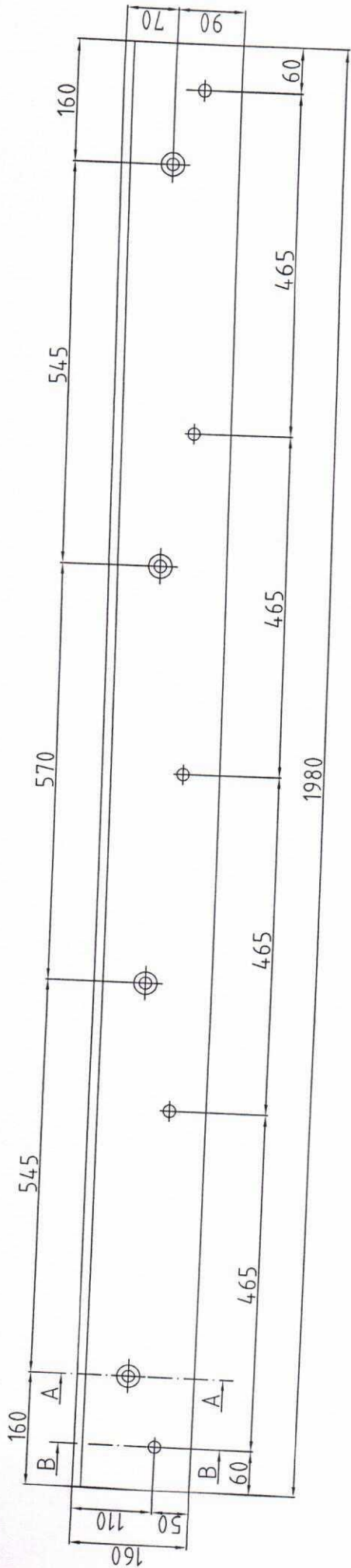

Presjek A-A

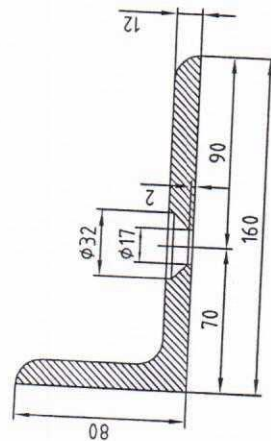

Presjek B-B

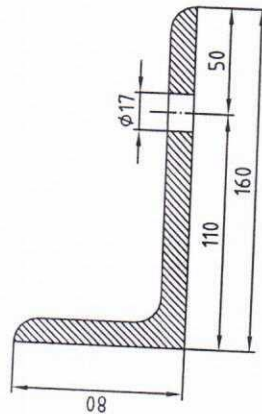

Snimio	Datum	Ime i prezime	Potpis
Crtao		Jasmin Turić dipl.inž.mas.	
Pregledao		Avdić Faruk baeh.inž.mas.	
Ovjerio			
Mjerilo	Nosac gornjih vodilice elevatora		
Materijal: S235			
RMU "Banovići" d.d. Banovići OJ "Separacija"			
Broj crteža: 204.205.227,228,229-3			

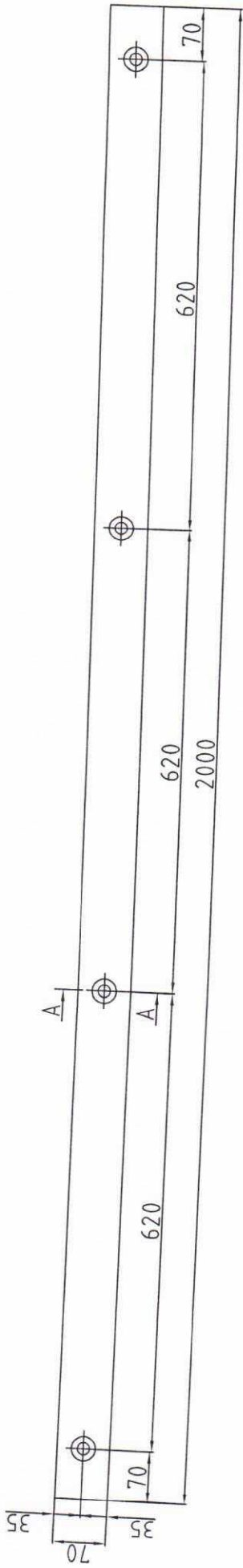

Presjek A-A

Detalj savijanja vodilice

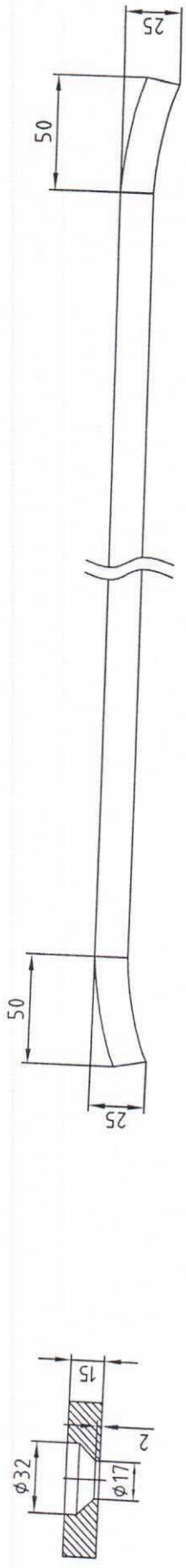

Snimio	Datum	Ime i prezime	Potpis
Crtao		Jasmin Turić dipl.inž.mas.	
Pregledao		Avdić Faruk bach.inž.mas.	
Ovjerio			
Mjerilo	Vodilica elevatorsa donja		
Materijal:			50Mn7
Broj crteža:			204.205.227.228.229-2
RMU "Banovići" d.d. Banovići OJ "Separacija"			

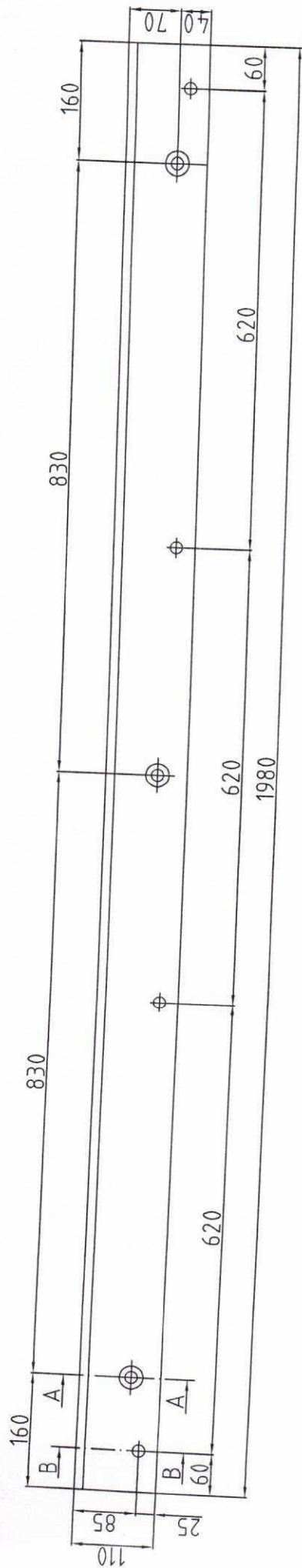

Presjek A-A

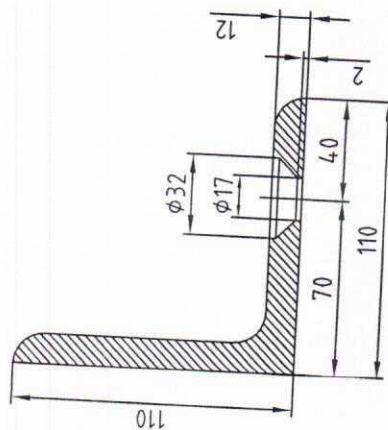

Presjek B-B

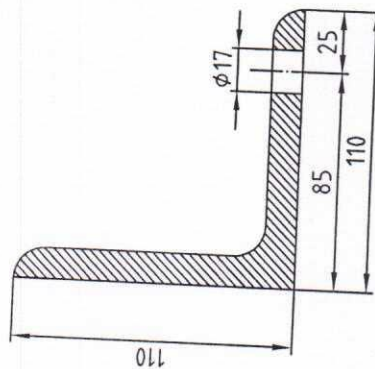

RMU "Banovići" d.d. Banovići OJ "Separacija"		Potpis	
Snimio		Ime i prezime	
Crtao	Jasmin Turčić dipl.inž.maš.	Datum	
Pregledao	Avdić Faruk baeh.inž.maš.		
Ovjerio			
Mjerilo	Nosać donjih vodilice elevatora		
	Materijal:	S235	
	Broj crteža:	204.205.227.228.229-1	